

# ANBAUANLEITUNG

mounting instructions • instructions de montage • instrucciones de montaje • istruzioni di montaggio

## BC.HTA.11.667.22100

beinhaltet • contains • contient • contiene • contiene

VMC.11.667.10000

BC.HTA.00.402.20000

LOC.00.760.10000

Numero di articolo: **VMC.11.667.10000**Revisione: **00** · Data: **03 - 2026****Telaio laterale V-LOC sinistro** ~ 0.5 h.FACILE     DIFFICILE

**ITALIANO** -Grazie per aver scelto questo prodotto premium di SW-MOTECH. Visita il nostro negozio online per ulteriori informazioni (ad es. per la compatibilità con i vari modelli). I documenti richiesti (ad es. certificato di omologazione nazionale) possono essere scaricati qui.

**Si prega di leggere attentamente le avvertenze di sicurezza e le istruzioni per il montaggio prima di montare e utilizzare il prodotto, al fine di evitare eventuali lesioni e danni. Conserva queste istruzioni per il montaggio come riferimento futuro.**

**Questo prodotto è stato sviluppato per veicoli in condizioni di fabbrica. La compatibilità con gli accessori originali o di altri produttori non può essere garantita.**

**Queste istruzioni per il montaggio sono state redatte in base alle nostre conoscenze attuali. Non sussistono pretese di correttezza giuridiche. Salvo errori ed omissioni. Ci riserviamo il diritto di apportare modifiche tecniche e di design. Copyright SW-MOTECH.**

**SIMBOLO DI SICUREZZA**

 Questo simbolo di avvertenza è usato nelle presenti istruzioni di montaggio per segnalare pericoli mortali, rischio di lesioni o altri pericoli. Le parole "PERICOLO", "AVVERTENZA" O "ATTENZIONE" sono utilizzate con questo simbolo di avvertenza per trasmettere importanti istruzioni di sicurezza e informazioni relative al montaggio e all'uso di questo prodotto. Queste parole, utilizzate insieme al simbolo di avvertenza, significano:

**▲ PERICOLO:** indica una situazione di pericolo che, se non evitata, può causare morte o lesioni gravi!

**▲ AVVERTENZA:** indica una situazione di pericolo che, se non evitata, può causare morte o lesioni gravi!

**▲ ATTENZIONE:** indica una situazione di pericolo che, se non evitata, può provocare lesioni lievi o di entità moderata!

**▲ AVVISO:** indica informazioni importanti che non riguardano il rischio di morte o di lesioni (riguardano unicamente il rischio di danni materiali)!

**INFORMAZIONI GENERALI**

**▲ AVVERTENZA:** il montaggio e/o la manutenzione di questo prodotto richiedono competenze tecniche avanzate, strumenti adeguati e una buona conoscenza dell'uso della strumentazione e delle indicazioni relative alle coppie di serraggio. Per ragioni di sicurezza, SW-MOTECH raccomanda di far eseguire il montaggio e/o la manutenzione presso un'officina per motociclette qualificata e certificata.

**▲ AVVERTENZA:** se si decide di installare questo prodotto in autonomia, leggere attentamente le istruzioni per il montaggio prima del montaggio e dell'uso e seguire tutte le avvertenze per evitare lesioni gravi o mortali. Durante il montaggio e l'uso, seguire anche tutte le istruzioni pertinenti contenute nel manuale del veicolo. **SE NON SI COMPRENDONO TALI ISTRUZIONI, ANCHE SOLO IN PARTE, O SE SONO NECESSARI CHIARIMENTI, NON CERCARE DI MONTARE IL PRODOTTO IN AUTONOMIA SENZA CHIEDERE IL SUPPORTO DI SW-MOTECH!**

**PREPARAZIONE:** leggere attentamente le istruzioni per il montaggio e assicurarsi che siano disponibili tutti i componenti contenuti nella lista.

**▲ ATTENZIONE:** assicurarsi che il veicolo sia perfettamente fermo. Spegner il motore e togliere la chiave. Se necessario, lasciar raffreddare il motore/lo scarico. Scollegare la batteria quando si interviene sull'impianto elettrico. Usare esclusivamente strumenti idonei e indossare sempre occhiali e guanti protettivi durante le operazioni di montaggio e manutenzione. Chiedere aiuto a una seconda persona durante le fasi di montaggio e manutenzione.

**MONTAGGIO:** tutti i componenti e i collegamenti rimossi dal veicolo devono essere reinstallati secondo le specifiche del produttore del veicolo o sostituiti con componenti e attrezzatura forniti da SW-MOTECH.

**▲ AVVERTENZA:** fissare tutte le filettature con frenafili liquido a media resistenza, se non diversamente specificato.

**▲ PERICOLO:** le coppie di serraggio non definite da SW-MOTECH devono essere richieste al costruttore del veicolo o a un'officina certificata.

**CONTROLLO DI FUNZIONALITÀ:** dopo il montaggio accertarsi che non vi siano parti mobili bloccate e che il funzionamento del veicolo non sia compromesso. I cavi e i tubi flessibili non devono sfregare e/o essere schiacciati.

**▲ AVVERTENZA:** eseguire un controllo completo delle funzioni prima di mettersi alla guida. Controllare la coppia di serraggio di tutti i collegamenti e la tenuta del prodotto dopo i primi 50 km e in seguito regolarmente. Gli accessori montati possono modificare la maneggevolezza e la stabilità del veicolo.



SW-MOTECH GmbH & Co. KG  
Ernteweg 7-10  
35282 Rauschenberg  
Germania



info@sw-motech.com  
www.sw-motech.com



Consultare i simboli e il loro significato nella sezione MONTAGGIO. Se nella sezione montaggio compare la sigla OEM, è necessario rispettare e applicare le specifiche del produttore del veicolo.



Per qualsiasi domanda, non esitare a contattare il nostro servizio clienti o i nostri distributori. Il nostro numero di telefono e l'elenco dei nostri distributori sono disponibili nel nostro negozio online:

**[www.sw-motech.com](http://www.sw-motech.com)**



**usare un frenafiletto:** indica che la filettatura deve essere rivestita con un frenafiletto liquido. H (ALTA): alta resistenza; M (MEDIA): media resistenza; L (BASSO): bassa resistenza.



**Serraggio / rispetto delle specifiche sulla coppia di serraggio:** indica la coppia di serraggio di un componente specificata da SW-MOTECH o dal produttore del veicolo (OEM).

ELENCO DELLE PARTI - LEGGI E CONSERVA LE ISTRUZIONI DI MONTAGGIO!

2

1



VMC.11.667.004L.11

 1/1

2



VMC.11.667.003L.11

 1/1

3



M8 x 20; ISO 7380  
SC.ST.08.020.02.7380.109

 1/1

3

4



VMC.11.667.901.01.11

 1/1

5



M8 x 16; ISO 7380  
SC.ST.08.016.02.7380.109

 2/2

6



M8 x 16; DIN 7991  
SC.ST.08.016.02.7991.088

 2/2

7



ø 8,4; DIN 9021  
US.ST.084.02.9021

 2/2

8



Ø 14 / ø 6,4 / h 4,0  
DB.ST.0140.0064.0040.48

 2/2

4

9



VMC.00.864.900.05.02

 1/1

10



M6 x 16; DIN 912  
SC.ST.06.016.02.912.088

 4/4

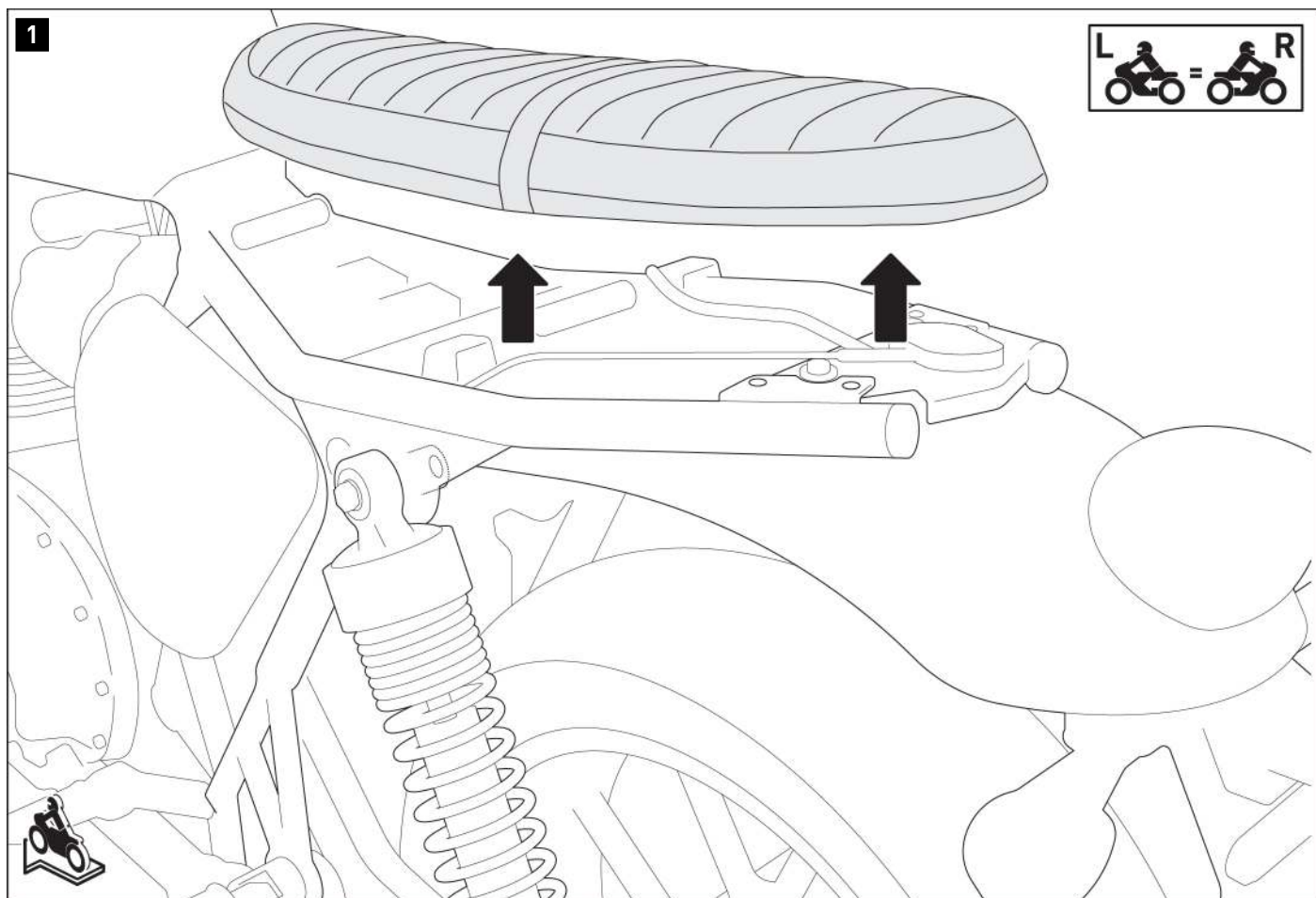

- ▲ AVVERTENZA: indossare sempre le protezioni per gli occhi e per le mani!
- ▲ AVVERTENZA: utilizzare sempre strumenti adeguati!

Rimuovere la sella dal veicolo.

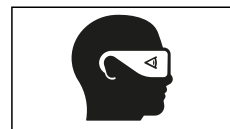

2

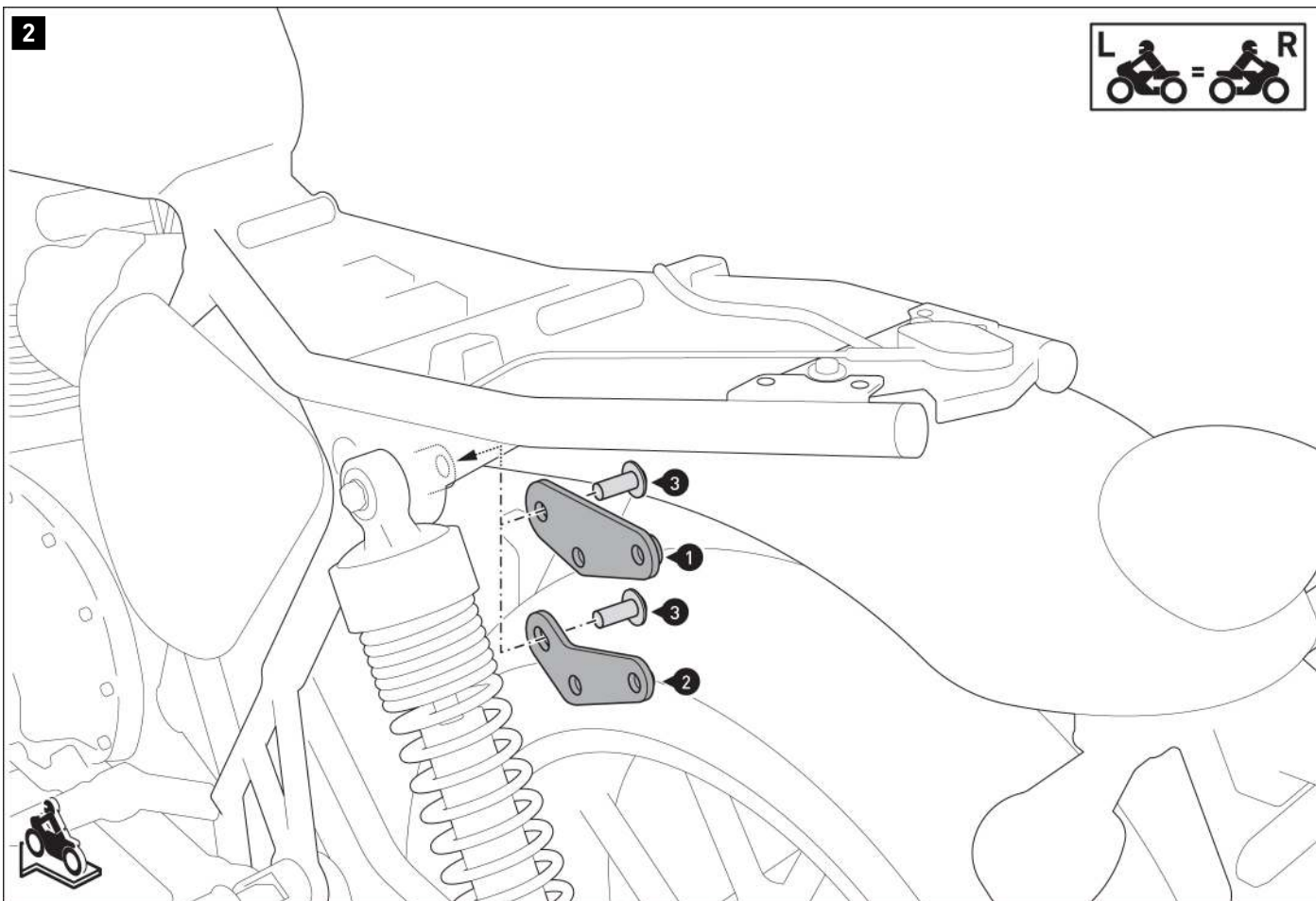

**⚠ AVVISO:** utilizzare la staffa di montaggio 1 per i modelli di veicoli **Triumph Street Twin** e **Triumph Street Scrambler**.  
Per il modello di veicolo **Triumph Street Cup**, utilizzare la staffa di montaggio 2.

Avvitare la staffa di montaggio (1) dietro l'ammortizzatore.

**⚠ AVVERTENZA:** utilizzare un **frenafilietti liquido!**  
Lasciare ancora allentata la vite (3).



M OEM

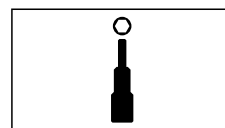

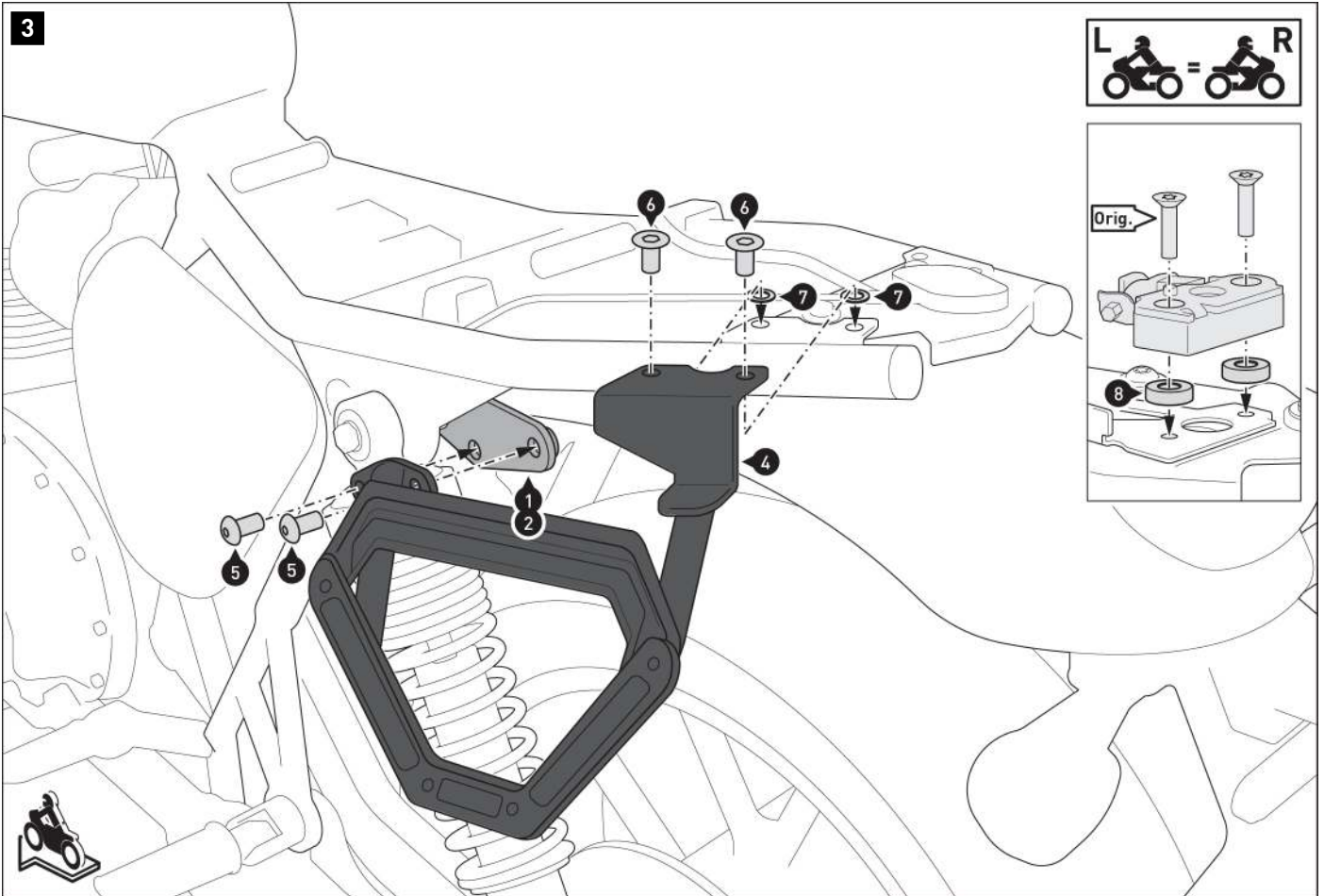

⚠ **AVVISO:** per il modello di veicolo **Triumph STREET Cup** utilizzare anche i distanziali (8) sotto il blocco della sella, come mostrato in dettaglio nel disegno.

Avvitare il telaio laterale (4) al veicolo.

⚠ **AVVERTENZA:** utilizzare un frenafili liquido!

Serrare le viti (3), (5), (6) e le viti originali (Orig.) secondo le specifiche del produttore del veicolo.

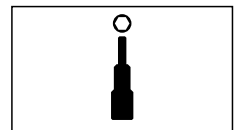
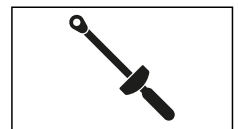

4



Avvitare il componente di base [9] al telaio laterale [1].

**▲ AVVERTENZA: utilizzare un frenafiletto liquido!**

Serrare le viti [10] come specificato nelle istruzioni per il montaggio.

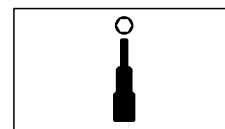
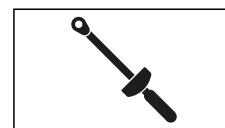
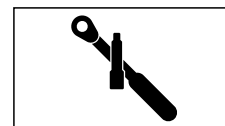

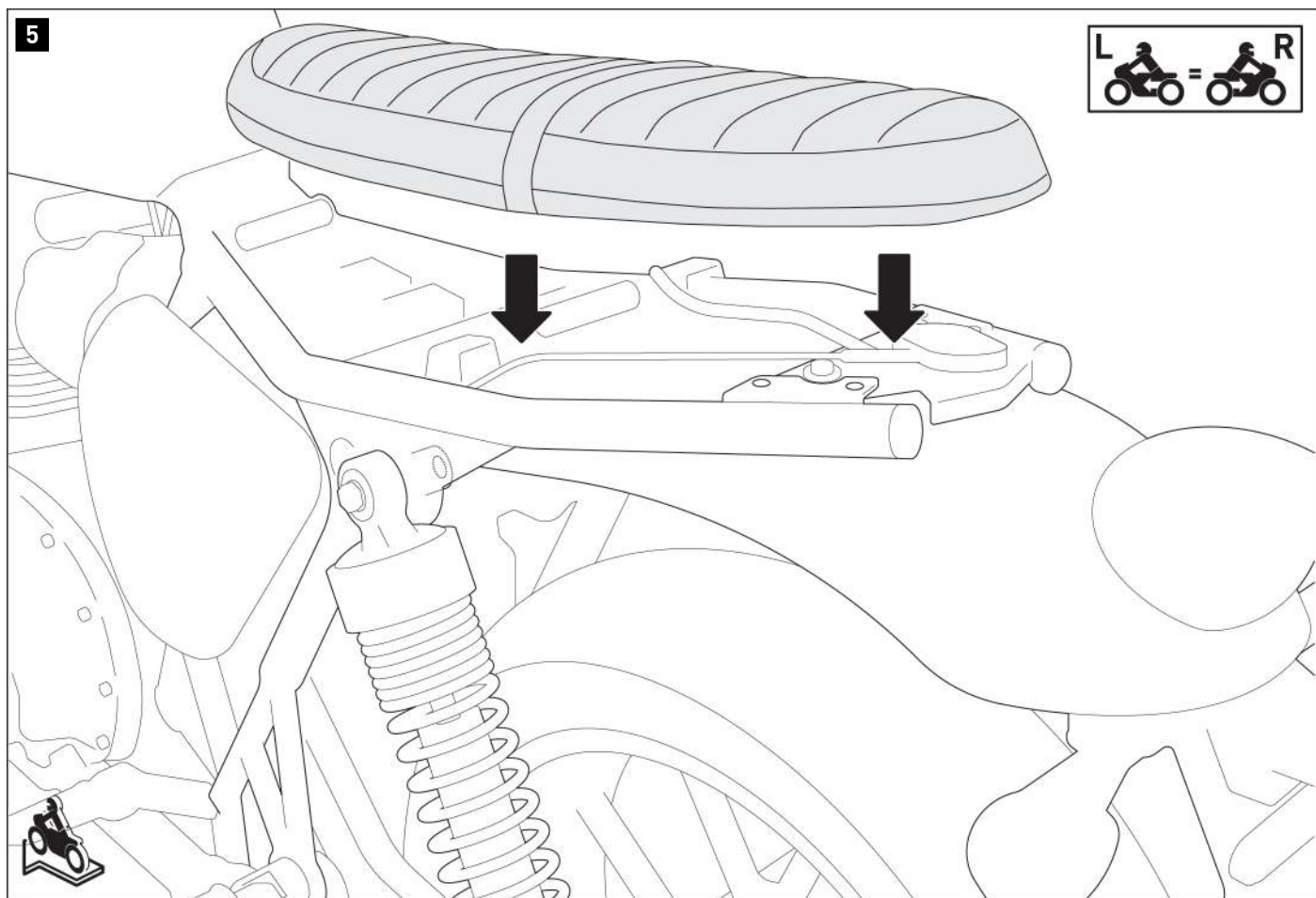

Rimontare le selle sul veicolo seguendo le indicazioni fornite dal produttore del veicolo.

AVVERTENZE SPECIFICHE DEL PRODOTTO

**▲ PERICOLO:** il carico massimo specificato per ciascun telaio laterale/lato del veicolo include il peso della valigia/bagaglio e del kit adattatore! Si applica la capacità di carico massima specificata dal produttore del veicolo!



**▲ AVVISO:** I teli laterali sono stati progettati esclusivamente per l'uso con i kit adattatori e le soluzioni per bagagli di SW-MOTECH.

**▲ AVVERTENZA:** assicurarsi che il bagaglio, una volta fissato al telaio laterale, NON sia esposto al flusso dei gas di scarico di un impianto di scarico modificato. Rischio di ustioni!

**▲ AVVERTENZA:** il telaio laterale NON è adatto all'uso offroad!

**▲ AVVISO:** osservare tutte le norme specifiche nazionali per l'immatricolazione e l'utilizzo del proprio veicolo, nonché le norme TÜV applicabili. Dopo il montaggio, far inserire le parti soggette a omologazione nei documenti del veicolo dal proprio centro di revisione.

Numero di articolo: **BC.HTA.00.402.20000**Revisione: **01** · Data: **03 - 2026****Legend Gear Borsa Laterale 16L** ~ 0.25 h.FACILE     DIFFICILE

**ITALIANO** -Grazie per aver scelto questo prodotto premium di SW-MOTECH. Visita il nostro negozio online per ulteriori informazioni (ad es. per la compatibilità con i vari modelli). I documenti richiesti (ad es. certificato di omologazione nazionale) possono essere scaricati qui.

**Si prega di leggere attentamente le avvertenze di sicurezza e le istruzioni per il montaggio prima di montare e utilizzare il prodotto, al fine di evitare eventuali lesioni e danni. Conserva queste istruzioni per il montaggio come riferimento futuro.**

**Questo prodotto è stato sviluppato per veicoli in condizioni di fabbrica. La compatibilità con gli accessori originali o di altri produttori non può essere garantita.**

**Queste istruzioni per il montaggio sono state redatte in base alle nostre conoscenze attuali. Non sussistono pretese di correttezza giuridiche. Salvo errori ed omissioni. Ci riserviamo il diritto di apportare modifiche tecniche e di design. Copyright SW-MOTECH.**

**SIMBOLO DI SICUREZZA**

 Questo simbolo di avvertenza è usato nelle presenti istruzioni di montaggio per segnalare pericoli mortali, rischio di lesioni o altri pericoli. Le parole "PERICOLO", "AVVERTENZA" O "ATTENZIONE" sono utilizzate con questo simbolo di avvertenza per trasmettere importanti istruzioni di sicurezza e informazioni relative al montaggio e all'uso di questo prodotto. Queste parole, utilizzate insieme al simbolo di avvertenza, significano:

 **PERICOLO:** indica una situazione di pericolo che, se non evitata, può causare morte o lesioni gravi!

 **AVVERTENZA:** indica una situazione di pericolo che, se non evitata, può causare morte o lesioni gravi!

 **ATTENZIONE:** indica una situazione di pericolo che, se non evitata, può provocare lesioni lievi o di entità moderata!

 **AVVISO:** indica informazioni importanti che non riguardano il rischio di morte o di lesioni (riguardano unicamente il rischio di danni materiali)!

**INFORMAZIONI GENERALI**

 **AVVERTENZA:** il montaggio e/o la manutenzione di questo prodotto richiedono competenze tecniche avanzate, strumenti adeguati e una buona conoscenza dell'uso della strumentazione e delle indicazioni relative alle coppie di serraggio. Per ragioni di sicurezza, SW-MOTECH raccomanda di far eseguire il montaggio e/o la manutenzione presso un'officina per motociclette qualificata e certificata.

 **AVVERTENZA:** se si decide di installare questo prodotto in autonomia, leggere attentamente le istruzioni per il montaggio prima del montaggio e dell'uso e seguire tutte le avvertenze per evitare lesioni gravi o mortali. Durante il montaggio e l'uso, seguire anche tutte le istruzioni pertinenti contenute nel manuale del veicolo. **SE NON SI COMPRENDONO TALI ISTRUZIONI, ANCHE SOLO IN PARTE, O SE SONO NECESSARI CHIARIMENTI, NON CERCARE DI MONTARE IL PRODOTTO IN AUTONOMIA SENZA CHIEDERE IL SUPPORTO DI SW-MOTECH!**

**PREPARAZIONE:** leggere attentamente le istruzioni per il montaggio e assicurarsi che siano disponibili tutti i componenti contenuti nella lista.

 **ATTENZIONE:** assicurarsi che il veicolo sia perfettamente fermo. Spegner il motore e togliere la chiave. Se necessario, lasciar raffreddare il motore/lo scarico. Scollegare la batteria quando si interviene sull'impianto elettrico. Usare esclusivamente strumenti idonei e indossare sempre occhiali e guanti protettivi durante le operazioni di montaggio e manutenzione. Chiedere aiuto a una seconda persona durante le fasi di montaggio e manutenzione.

**MONTAGGIO:** tutti i componenti e i collegamenti rimossi dal veicolo devono essere reinstallati secondo le specifiche del produttore del veicolo o sostituiti con componenti e attrezzatura forniti da SW-MOTECH.

 **AVVERTENZA:** fissare tutte le filettature con frenafili liquido a media resistenza, se non diversamente specificato.

 **PERICOLO:** le coppie di serraggio non definite da SW-MOTECH devono essere richieste al costruttore del veicolo o a un'officina certificata.

**CONTROLLO DI FUNZIONALITÀ:** dopo il montaggio accertarsi che non vi siano parti mobili bloccate e che il funzionamento del veicolo non sia compromesso. I cavi e i tubi flessibili non devono sfregare e/o essere schiacciati.

 **AVVERTENZA:** eseguire un controllo completo delle funzioni prima di mettersi alla guida. Controllare la coppia di serraggio di tutti i collegamenti e la tenuta del prodotto dopo i primi 50 km e in seguito regolarmente. Gli accessori montati possono modificare la maneggevolezza e la stabilità del veicolo.



SW-MOTECH GmbH & Co. KG  
Ernteweg 7-10  
35282 Rauschenberg  
Germania



[info@sw-motech.com](mailto:info@sw-motech.com)  
[www.sw-motech.com](http://www.sw-motech.com)



Consultare i simboli e il loro significato nella sezione MONTAGGIO. Se nella sezione MONTAGGIO compare la sigla OEM, è necessario rispettare e applicare le specifiche del produttore del veicolo.



Per qualsiasi domanda, è possibile a contattare il nostro servizio clienti o i nostri distributori. Il nostro numero di telefono e l'elenco dei nostri distributori sono disponibili nel nostro negozio online:

**[www.sw-motech.com](http://www.sw-motech.com)**

1



BC.HTA.00.402.20000

 1/1

3



BC.ZUB.00.161.001.00

 1/1

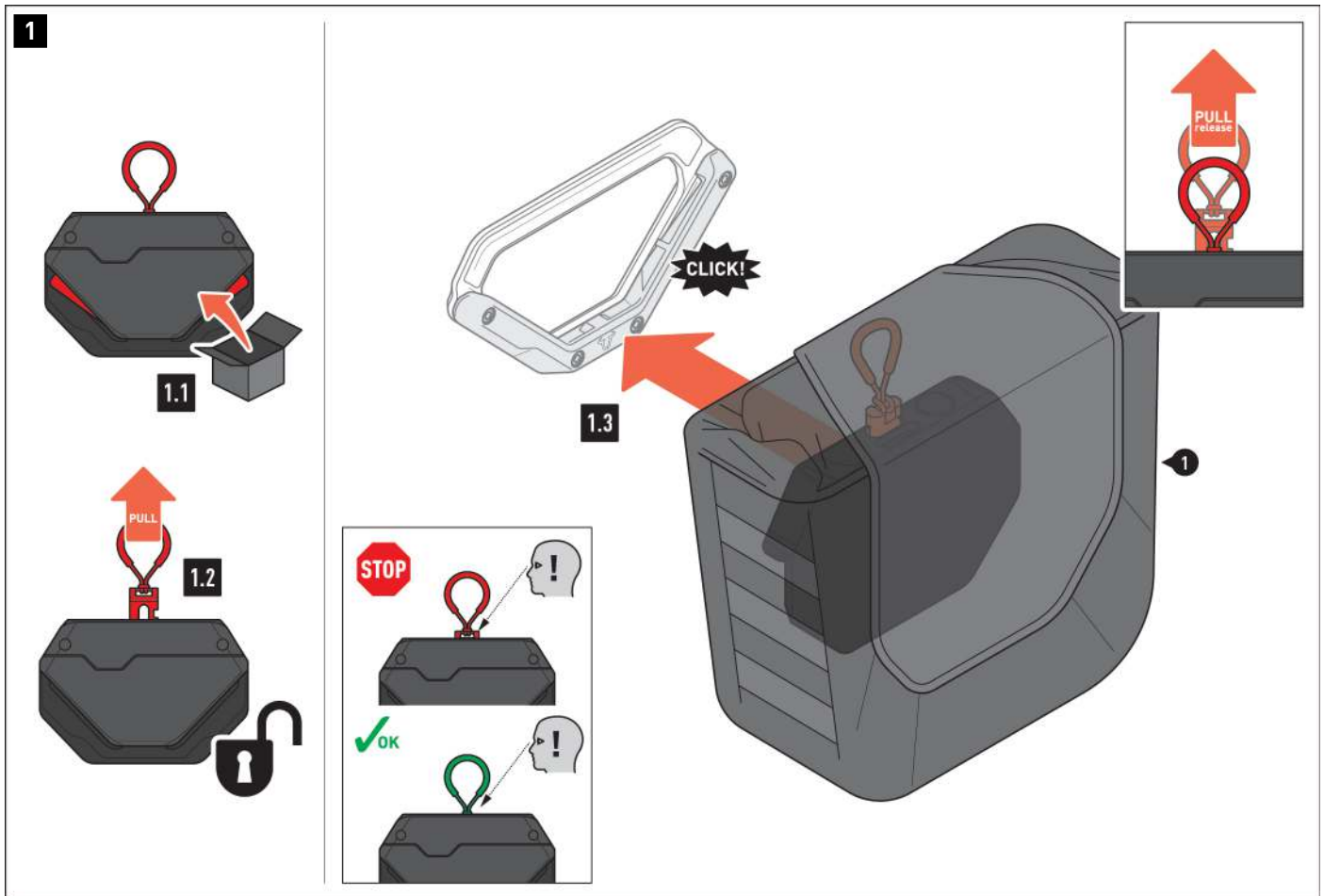

#### Fissaggio della borsa laterale al telaio laterale V-LOC

**1.1** - Il connettore V-LOC della borsa laterale (1) viene fornito in posizione bloccata.

**1.2** - Prima di utilizzare la borsa laterale (1) per la prima volta, tendere la cinghia di sblocco finché il meccanismo non scatta in posizione. La borsa laterale (1) è ora pronta per l'uso.

**1.3** - Premere delicatamente il connettore V-LOC della borsa laterale (1) contro il telaio laterale V-LOC. Il meccanismo di bloccaggio si attiva automaticamente. Verificare che la borsa laterale (1) sia fissata saldamente al telaio laterale V-LOC.

**⚠ AVVERTENZA:** assicurarsi che il cursore di sblocco sia **COMPLETAMENTE** inserito nell'alloggiamento del connettore V-LOC (vedere l'illustrazione dettagliata a sinistra)! **Rischio di smarrimento!**

Se il cursore di sblocco sporge, il connettore V-LOC deve essere pulito (vedere la sezione "**Manutenzione del connettore V-LOC**").

Per sganciare la borsa laterale (1) dal telaio laterale V-LOC, tirare la cinghia di sblocco. La borsa laterale (1) può quindi essere rimossa.



2

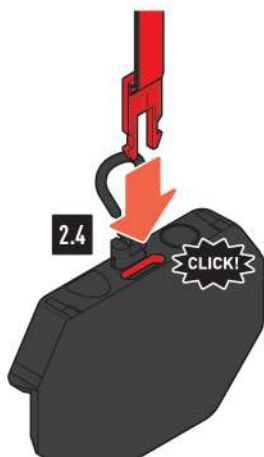
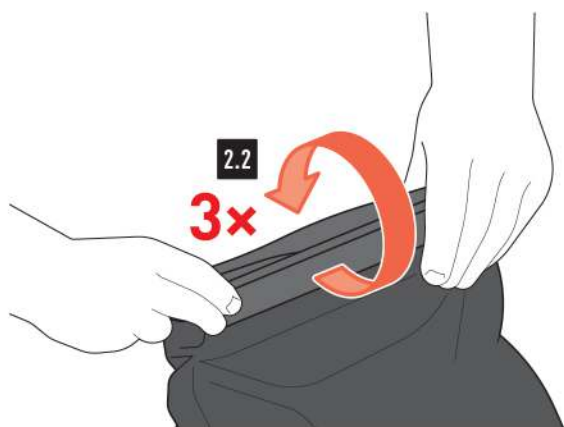
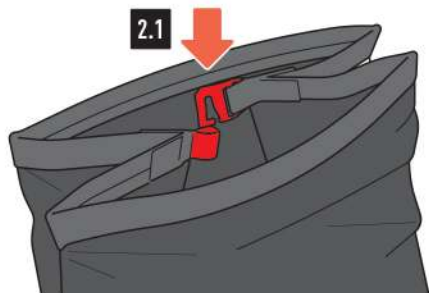

### Chiusura della borsa laterale

2.1 - Unire il gancio e l'anello della fettuccia.

2.2 - Unire le strisce in velcro dell'elemento di fissaggio; quindi arrotolarlo per **tre volte**.

2.3 - Far passare la cinghia di chiusura del coperchio sopra la borsa laterale (1) ...

2.4 - ... quindi inserire il connettore della fibbia nell'apertura del connettore V-LOC. Tendere saldamente la cinghia di chiusura e fissare l'eccedenza per impedirne il movimento.

2.5 - Premere il pulsante per sganciare il connettore la fibbia.

3

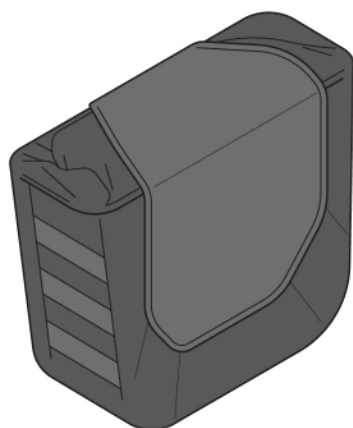

✓ OK

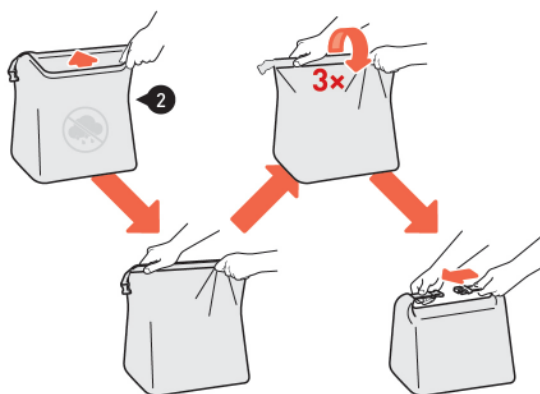

### Carico della borsa laterale

**⚠ AVVERTENZA:** assicurarsi che il carico sia distribuito in modo uniforme e che sia assicurato contro lo scivolamento durante la guida!

**⚠ AVVISO:** evitare di riporre sulla superficie oggetti taglienti, appuntiti o simili che potrebbero causare lesioni alle persone oppure danni al veicolo o alla borsa laterale!

**⚠ AVVISO:** fissare all'attacco **MOLLE** esclusivamente prodotti SW-MOTECH compatibili!

Utilizzare la tasca interna impermeabile (2) per proteggere ulteriormente il bagaglio dall'umidità. Chiudere la chiusura della tasca interna impermeabile (2) e arrotolaela **tre volte**.

Chiudere la tasca interna impermeabile (2) utilizzando le fibbie. Fissare la tasca interna impermeabile (2) alle tre strisce in velcro all'interno della borsa laterale (1).

Lasciare asciugare separatamente la borsa laterale (1) e la tasca interna impermeabile (2) per evitare la formazione di muffa.



### Cura della borsa laterale

Per la pulizia, utilizzare **ESCLUSIVAMENTE** una spazzola morbida per tessuti, un panno o una spugna imbevuta di acqua calda e sapone! Quindi risciacquare con acqua pulita. **NON** utilizzare detergenti aggressivi, utensili per la pulizia ruvidi o un'idropulitrice! Assicurarsi di pulire la borsa laterale dopo gli spostamenti in inverno per evitare i danni causati dal sale.

**⚠ AVVISO:** i materiali di superficie possono subire alterazioni cromatiche (sbiadimento) in caso di esposizione prolungata e intensa ai raggi solari e agli agenti atmosferici (ad es. SMOG, piogge acide, ecc.)! SW-MOTECH declina ogni responsabilità in merito!

### Manutenzione del connettore V-LOC

Qualora sia sporco, sciacquare accuratamente il connettore V-LOC con acqua pulita. Azionare il meccanismo più volte (premendo il pulsante situato nella parte inferiore dell'alloggiamento). Una volta asciutto, verificare il corretto funzionamento del connettore V-LOC.

**AVVERTENZE SPECIFICHE DEL PRODOTTO**

**⚠ AVVISO:** osservare le normative nazionali specifiche per l'immatricolazione/l'uso del veicolo nonché le norme TÜV applicabili. Dopo il montaggio, le parti soggette a omologazione dovranno essere inserite nei documenti del veicolo dal proprio centro di revisione.

**⚠ PERICOLO:** questo prodotto **NON** è adatto all'uso offroad!

**⚠ PERICOLO:** prima di mettersi in viaggio e a ogni fermata intermedia (ogni 200 km), verificare il corretto posizionamento del prodotto!

**⚠ PERICOLO:** il comportamento di guida/frenata del veicolo cambierà sensibilmente dopo l'installazione di questo prodotto!

**⚠ PERICOLO:** questo prodotto può limitare l'angolo di inclinazione e la distanza dal suolo!

**⚠ PERICOLO:** il carico massimo del veicolo definito dal produttore e il carico massimo consentito del telaio laterale SW-MOTECH **NON** devono essere superati, tenendo conto del peso proprio del prodotto!

Peso della **borsa laterale Legend Gear da 11 litri: 1,8 kg** (4,0 libbre)

Peso della **borsa laterale Legend Gear da 16 litri: 2,1 kg** (4,7 libbre)

Peso della **borsa laterale WP 11L: 2,1 kg** (4,7 libbre)

Peso della **borsa laterale WP 16L: 2,3 kg** (5,0 libbre)



fare riferimento al telaio laterale SW-MOTECH



≤ 130 km/h (≤ 80mph)

Numero di articolo: **LOC.00.760.10000**Revisione: **00** · Data: **05 - 2026****Kit serratura** ~ 0.5 h.FACILE     DIFFICILE

**ITALIANO** -Grazie per aver scelto questo prodotto premium di SW-MOTECH. Visita il nostro negozio online per ulteriori informazioni (ad es. per la compatibilità con i vari modelli). I documenti richiesti (ad es. certificato di omologazione nazionale) possono essere scaricati qui.

**Si prega di leggere attentamente le avvertenze di sicurezza e le istruzioni per il montaggio prima di montare e utilizzare il prodotto, al fine di evitare eventuali lesioni e danni. Conserva queste istruzioni per il montaggio come riferimento futuro.**

**Questo prodotto è stato sviluppato per veicoli in condizioni di fabbrica. La compatibilità con gli accessori originali o di altri produttori non può essere garantita.**

**Queste istruzioni per il montaggio sono state redatte in base alle nostre conoscenze attuali. Non sussistono pretese di correttezza giuridiche. Salvo errori ed omissioni. Ci riserviamo il diritto di apportare modifiche tecniche e di design. Copyright SW-MOTECH.**

**SIMBOLO DI SICUREZZA**

 Questo simbolo di avvertenza è usato nelle presenti istruzioni di montaggio per segnalare pericoli mortali, rischio di lesioni o altri pericoli. Le parole "PERICOLO", "AVVERTENZA" O "ATTENZIONE" sono utilizzate con questo simbolo di avvertenza per trasmettere importanti istruzioni di sicurezza e informazioni relative al montaggio e all'uso di questo prodotto. Queste parole, utilizzate insieme al simbolo di avvertenza, significano:

**▲ PERICOLO:** indica una situazione di pericolo che, se non evitata, può causare morte o lesioni gravi!

**▲ AVVERTENZA:** indica una situazione di pericolo che, se non evitata, può causare morte o lesioni gravi!

**▲ ATTENZIONE:** indica una situazione di pericolo che, se non evitata, può provocare lesioni lievi o di entità moderata!

**▲ AVVISO:** indica informazioni importanti che non riguardano il rischio di morte o di lesioni (riguardano unicamente il rischio di danni materiali)!

**INFORMAZIONI GENERALI**

**▲ AVVERTENZA:** il montaggio e/o la manutenzione di questo prodotto richiedono competenze tecniche avanzate, strumenti adeguati e una buona conoscenza dell'uso della strumentazione e delle indicazioni relative alle coppie di serraggio. Per ragioni di sicurezza, SW-MOTECH raccomanda di far eseguire il montaggio e/o la manutenzione presso un'officina per motociclette qualificata e certificata.

**▲ AVVERTENZA:** se si decide di installare questo prodotto in autonomia, leggere attentamente le istruzioni per il montaggio prima del montaggio e dell'uso e seguire tutte le avvertenze per evitare lesioni gravi o mortali. Durante il montaggio e l'uso, seguire anche tutte le istruzioni pertinenti contenute nel manuale del veicolo. **SE NON SI COMPRENDONO TALI ISTRUZIONI, ANCHE SOLO IN PARTE, O SE SONO NECESSARI CHIARIMENTI, NON CERCARE DI MONTARE IL PRODOTTO IN AUTONOMIA SENZA CHIEDERE IL SUPPORTO DI SW-MOTECH!**

**PREPARAZIONE:** leggere attentamente le istruzioni per il montaggio e assicurarsi che siano disponibili tutti i componenti contenuti nella lista.

**▲ ATTENZIONE:** assicurarsi che il veicolo sia perfettamente fermo. Spegner il motore e togliere la chiave. Se necessario, lasciar raffreddare il motore/lo scarico. Scollegare la batteria quando si interviene sull'impianto elettrico. Usare esclusivamente strumenti idonei e indossare sempre occhiali e guanti protettivi durante le operazioni di montaggio e manutenzione. Chiedere aiuto a una seconda persona durante le fasi di montaggio e manutenzione.

**MONTAGGIO:** tutti i componenti e i collegamenti rimossi dal veicolo devono essere reinstallati secondo le specifiche del produttore del veicolo o sostituiti con componenti e attrezzatura forniti da SW-MOTECH.

**▲ AVVERTENZA:** fissare tutte le filettature con frenafili liquido a media resistenza, se non diversamente specificato.

**▲ PERICOLO:** le coppie di serraggio non definite da SW-MOTECH devono essere richieste al costruttore del veicolo o a un'officina certificata.

**CONTROLLO DI FUNZIONALITÀ:** dopo il montaggio accertarsi che non vi siano parti mobili bloccate e che il funzionamento del veicolo non sia compromesso. I cavi e i tubi flessibili non devono sfregare e/o essere schiacciati.

**▲ AVVERTENZA:** eseguire un controllo completo delle funzioni prima di mettersi alla guida. Controllare la coppia di serraggio di tutti i collegamenti e la tenuta del prodotto dopo i primi 50 km e in seguito regolarmente. Gli accessori montati possono modificare la maneggevolezza e la stabilità del veicolo.



SW-MOTECH GmbH & Co. KG  
Ernteweg 7-10  
35282 Rauschenberg  
Germania



info@sw-motech.com  
www.sw-motech.com



Consultare i simboli e il loro significato nella sezione MONTAGGIO. Se nella sezione montaggio compare la sigla OEM, è necessario rispettare e applicare le specifiche del produttore del veicolo.



Per qualsiasi domanda, non esitare a contattare il nostro servizio clienti o i nostri distributori. Il nostro numero di telefono e l'elenco dei nostri distributori sono disponibili nel nostro negozio online:  
**[www.sw-motech.com](http://www.sw-motech.com)**

2

1



VMC.00.864.500.04

 2/2

2



QLS.00.046.006

 1/1

1

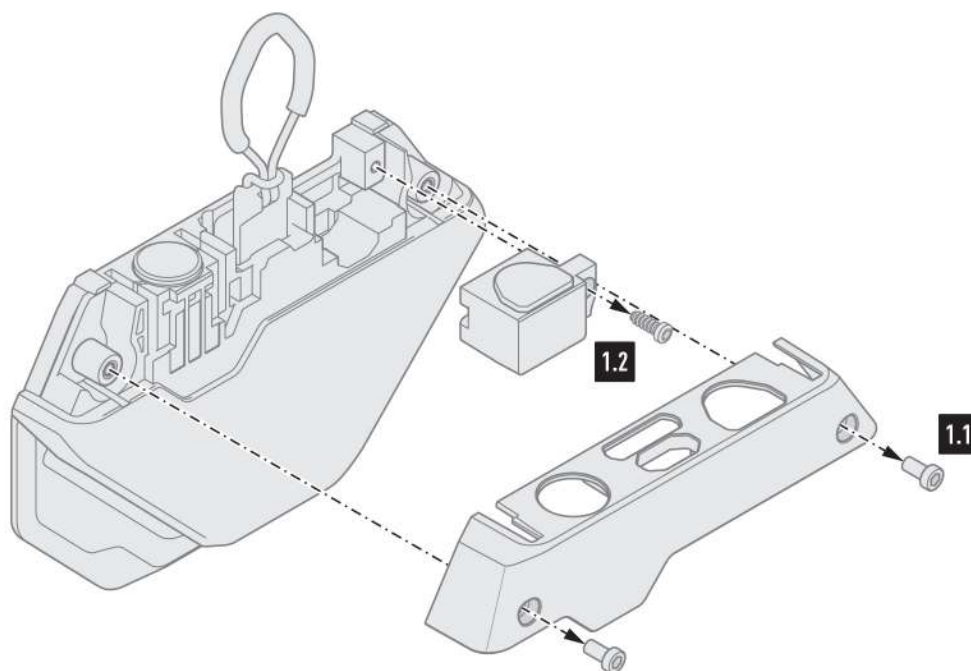

- ⚠ **AVVERTENZA:** indossare sempre le protezioni per gli occhi e per le mani!
- ⚠ **AVVERTENZA:** utilizzare sempre strumenti adeguati!

#### Smontaggio dell'unità di chiusura installata

1.1 - Allentare le due viti e rimuovere il rivestimento del connettore V-LOC.

1.2 - Allentare la vite e rimuovere l'alloggiamento della serratura dal connettore V-LOC.

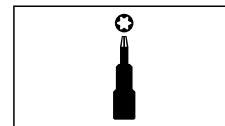
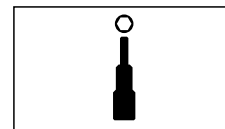
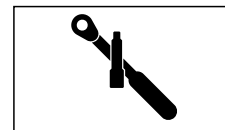
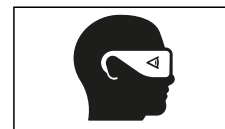

2

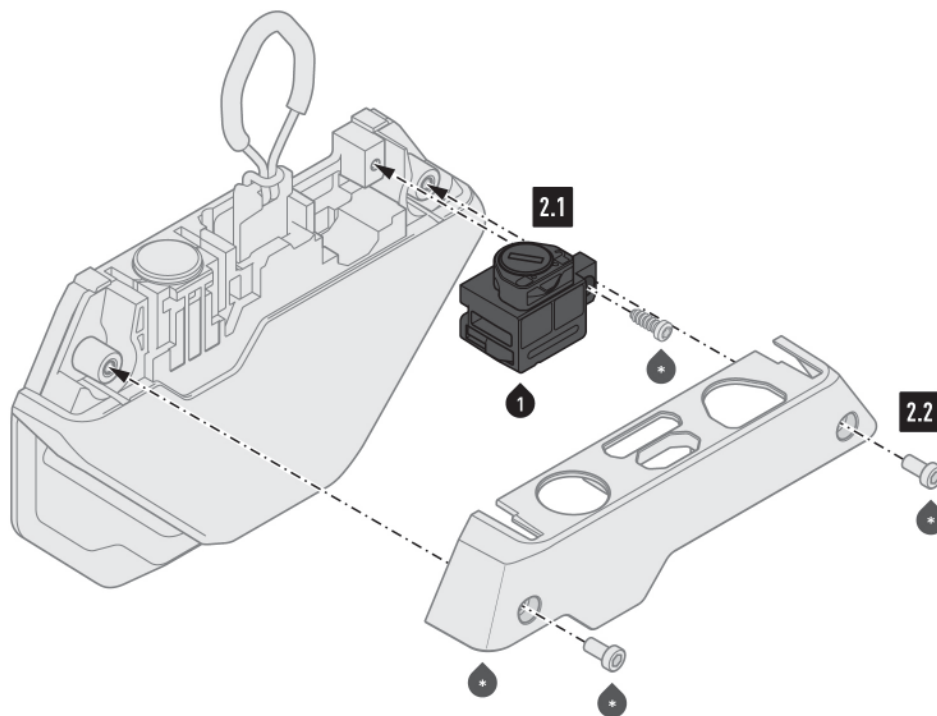

**Montaggio dell'unità di bloccaggio**

**2.1** - Avvitare l'alloggiamento della serratura (1) al connettore V-LOC utilizzando la vite (-).  
Serrare con cautela e a mano la vite (-).

**⚠ AVVERTENZA: un serraggio eccessivo delle viti può danneggiare i componenti in plastica!**

**2.2** - Avvitare il rivestimento del connettore V-LOC.

**⚠ AVVERTENZA: utilizzare un frenafili liquido!**

Serrare le viti (-) come specificato: **2 Nm**.

**⚠ AVVERTENZA: un serraggio eccessivo delle viti può danneggiare i componenti in plastica!**

Infine, eseguire un controllo funzionale completo del meccanismo di chiusura.

**Manutenzione del cilindro di bloccaggio**

Utilizzare esclusivamente polvere di grafite come lubrificante!

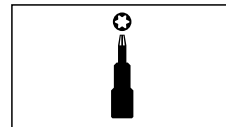
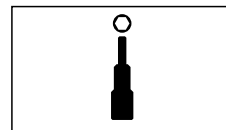
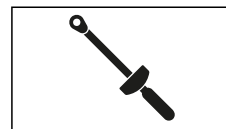

**AVVERTENZE SPECIFICHE DEL PRODOTTO**

**⚠ AVVISO:** si prega di osservare le normative specifiche nazionali per l'immatricolazione/l'uso del proprio veicolo o le normative TÜV applicabili. Dopo il montaggio, far registrare le parti soggette a omologazione nei documenti del veicolo dal proprio centro revisioni.