

Art.-Nr. / Item No.: **EMA.00.107.20001/B**

Revision: **01** · Datum / Date: **10 - 2018**

**Universal-Elektrik-Kit**

**Universal electric kit**

**DEUTSCH** - Vielen Dank, dass Sie sich für dieses Premiumprodukt von SW-MOTECH entschieden haben.

☞ Bitte besuchen Sie unseren Webshop für weitere Informationen wie Modellzuweisungen und PDF-Anleitung. Erforderliche Dokumente (z. B. ABE) stehen als Download zur Verfügung. >> [www.sw-motech.com](http://www.sw-motech.com)

Die Montage und/oder Wartung dieses Produkts erfordert ein gutes technisches Verständnis. Zu Ihrer eigenen Sicherheit empfiehlt SW-MOTECH, die Montage und/oder Wartung durch eine Fachwerkstatt durchführen zu lassen. SW-MOTECH übernimmt keine Haftung für Schäden, die durch eine unsachgemäße Montage und/oder Wartung verursacht wurden.

Beachten Sie unbedingt alle in der Anbauanleitung angegebenen Hinweise. Beachten Sie außerdem alle für die Montage relevanten Hinweise im Fahrzeughandbuch. Nichtbeachtung kann zu Schäden am Fahrzeug bzw. zur Gefährdung des Fahrers führen! Bitte heben Sie die Anbauanleitung als Referenz auf.

Dieses Produkt wurde für Fahrzeuge im Originalzustand entwickelt. Die Kompatibilität mit originalen Zubehörteilen bzw. den Zubehörteilen anderer Hersteller kann nicht gewährleistet werden. Montiertes Zubehör kann das Fahrverhalten und/oder die Stabilität Ihres Fahrzeugs verändern.

**ALLGEMEINE HINWEISE**

Bitte beachten Sie landesspezifische Vorschriften für Zulassung oder Betrieb Ihres Fahrzeugs bzw. anwendbare TÜV-Vorschriften. Lassen Sie eintragungspflichtige Teile nach Montage durch Ihre Prüfstelle in die Fahrzeugpapiere eintragen.

**VORBEREITUNG:** Lesen Sie aufmerksam die Anbauanleitung und stellen Sie sicher, dass alle Teile der Stückliste vorhanden sind. Achten Sie darauf, dass Ihr Fahrzeug sicher steht und nicht umfallen kann. Schalten Sie den Motor ab und ziehen Sie den Zündschlüssel. Lassen Sie ggf. den Motor/Auspuff abkühlen. Klemmen Sie bei Arbeiten an der Elektrik die Fahrzeugbatterie ab. Achten Sie darauf, nur geeignetes Werkzeug zu verwenden. Lassen Sie sich bei den Montagearbeiten von einer zweiten Person helfen.

**MONTAGE:** Alle vom Motorrad gelösten Teile und Verbindungen sind gemäß Fahrzeugherstellerangaben wieder zu montieren oder durch die von SW-MOTECH gelieferten Teile und Verbindungen zu ersetzen. Sichern Sie, falls nicht anderweitig definiert, alle Gewinde mit mittelstarker, flüssiger Schraubensicherung. Falls nicht durch den Fahrzeughersteller oder SW-MOTECH anderweitig definiert, müssen Schrauben und Muttern nach DIN/ISO angezogen werden. Stellen Sie nach erfolgter Montage sicher, dass alle zuvor gelösten Teile und Verbindungen wieder ordnungsgemäß montiert wurden.

**FUNKTIONSKONTROLLE:** Achten Sie nach Montage auf die uneingeschränkte Freigängigkeit und einwandfreie Funktion sämtlicher Fahrzeugteile. Kabel, Züge und Schläuche dürfen nicht scheuern und/oder geklemmt werden. Führen Sie vor Fahrtbeginn eine umfassende Funktionskontrolle durch. Prüfen Sie regelmäßig (alle 100 km) den ordnungsgemäßen Sitz aller bei Montage gelösten Teile und Verbindungen.

**ENGLISH** - Thank you for choosing this premium product from SW-MOTECH.

☞ Please visit our webshop for additional information, such as application charts and PDF mounting instructions. Any other documents that may be required (e.g. ABE certifications), are also available for download at our webshop. >> [www.sw-motech.com](http://www.sw-motech.com)

Installation and/or maintenance of this product require good technical understanding. For your own safety SW-MOTECH recommends having installation and/or servicing carried out by a specialist workshop. SW-MOTECH assumes no liability for damage caused by improper installation and/or maintenance work.

Carefully follow all the directions given in the mounting instructions. Also pay attention to all relevant information in the vehicle manual during assembly. Nonconformance can lead to vehicle damage or even endanger the driver! Please keep the mounting instructions as reference.

This product was developed for vehicles in their original condition. Compatibility with original accessory parts or other manufacturers' accessory parts is not guaranteed. Installed accessories can change driving behaviour and/or stability of your vehicle.

**GENERAL INFORMATION**

Please observe any country-specific regulations concerning vehicle registration or operation as well as TÜV regulations where applicable. If required, register installed parts in the vehicle documents together with the appropriate inspection authority.

**PREPARATION:** Read the mounting instructions carefully and make sure that all parts are included. Make sure that your vehicle is parked safely and cannot fall over. Turn off the engine and remove the ignition key. Let the motor/exhaust cool off if necessary. Disconnect the vehicle battery when working on the electrical system. Make sure to use only the appropriate tools. During installation have another person help you.

**MOUNTING:** All parts and connections removed from the vehicle must be reinstalled in accordance with the vehicle manufacturer specifications or replaced by parts and hardware delivered by SW-MOTECH. Secure all threads, unless otherwise specified, with medium-strong strength liquid thread locker. If not otherwise defined by the vehicle manufacturer or SW-MOTECH, screws and nuts must be tightened according to DIN/ISO specifications. After installation make sure that all parts and hardware previously removed are properly replaced.

**FUNCTION CHECK:** After installation also make sure that no moving parts are obstructed and function of the vehicle is not hindered in any way. Cables and hoses must not rub and/or be pinched. Before starting to ride, perform a comprehensive check of all functions. Regularly check (every 100 km) for the proper seating of all parts and connections removed during installation.

Konfektionierung durch / Packed by:

Datum der Konfektionierung / Date of packaging:



**SW-MOTECH GmbH & Co. KG**  
Ernteweg 8/10  
35282 Rauschenberg  
Germany

Tel. / phone + 49 (0)6425 / 8168 - 050  
Fax / fax + 49 (0)6425 / 8168 - 10  
[info@sw-motech.com](mailto:info@sw-motech.com)  
[www.sw-motech.com](http://www.sw-motech.com)

## STÜCKLISTE / PARTS LIST

Schritt / Step	Nr. / No.	Art.-Nr. / Bezeichnung / Item No. / Description	Artikel	Part	Anzahl * / Quantity *	N-m
<b>A</b>	(1)	EMA.56.107.001	Anbaublech	Mounting Bracket	1 / 1	
	(2)	M8 x 40; DIN 6912	Innensechskantschraube, fl. Kopf; schwarz	Hexagon Socket Screw, short Head; black	1 / 1	
	(3)	M8 x 50; DIN 6912	Innensechskantschraube, fl. Kopf; schwarz	Hexagon Socket Screw, short Head; black	1 / 1	
	(4)	d 8,4; DIN 125	Unterlegscheibe; schwarz	Washer; black	1 / 1	
	(5)	13 / 8,4 / 18	Distanzbuchse	Spacer	1 / 1	
	(6)	KEK.00.M8.ISK	Kunststoffkappe	Plastic Cap	1 / 1	
<b>B</b>	(7)	EMA.00.107.024	Anbaublech	Mounting Bracket	1 / 1	
	(8)	M10 x 110; DIN 912	Innensechskantschraube	Hexagon Socket Screw	1 / 1	
	(9)	M10 x 120; DIN 912	Innensechskantschraube	Hexagon Socket Screw	1 / 1	
	(10)	d 10,5; DIN 125	Unterlegscheibe	Washer	1 / 1	
	(11)	18 / 10,5 / 18	Distanzbuchse	Spacer	1 / 1	
	(12)	KEK.00.M10.ISK	Kunststoffkappe	Plastic Cap	1 / 1	
<b>1</b>	(13)	EMA.00.107.002	Zigarettenanzünderdose mit Kabelbaum	Cigarette Outlet with Cable Harness	1 / 1	
	(14)	EMA.00.107.028.00	USB-Adapter	USB Adapter	1 / 1	
	(15)	KB.PA.048.178.02	Kabelbinder	Cable Tie	4 / 4	

Alle Maßangaben in Millimeter. / All measurements in millimeters. - \* Der zweite Wert gibt die Gesamtanzahl des jeweiligen Artikels in der Lieferung an. / \* The second number indicates the total quantity of the listed part in the delivery.

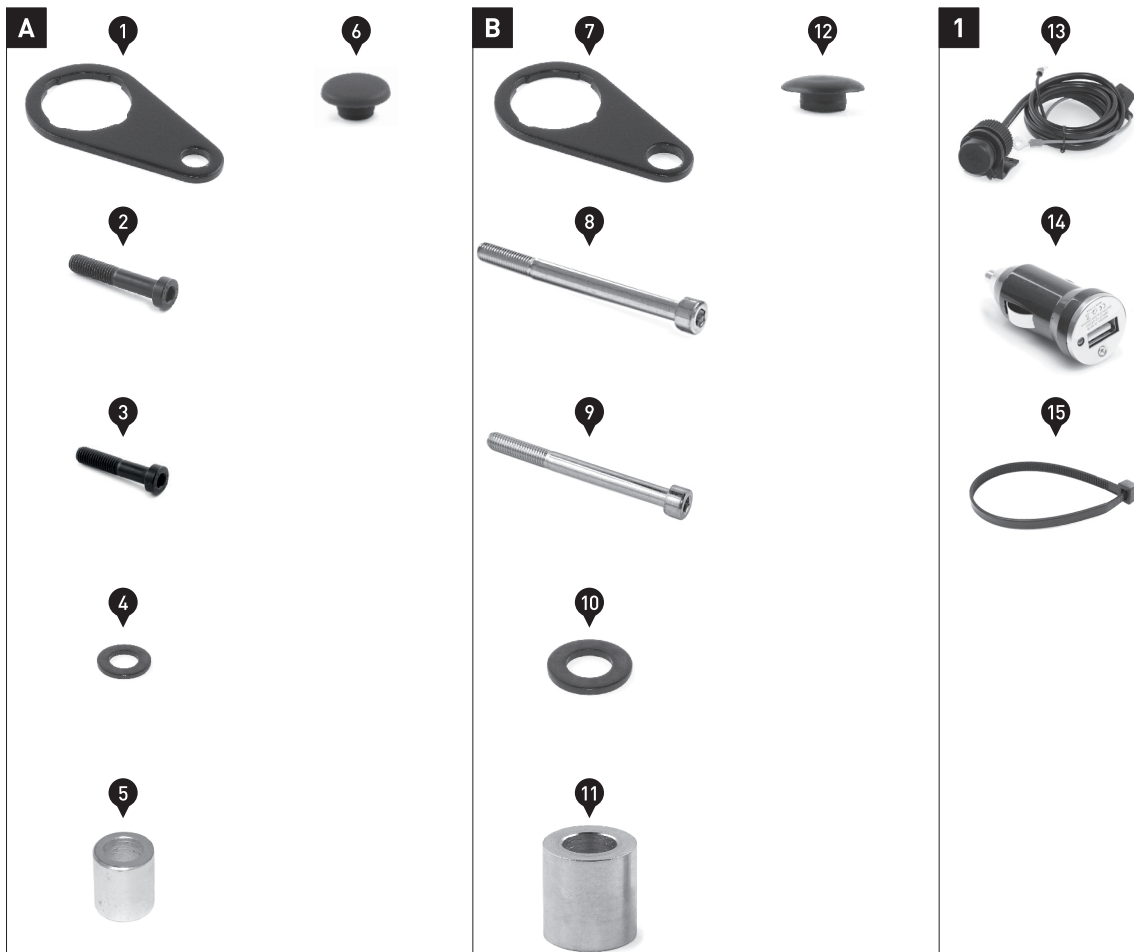

A

! Beispielabbildung!  
Example shown!

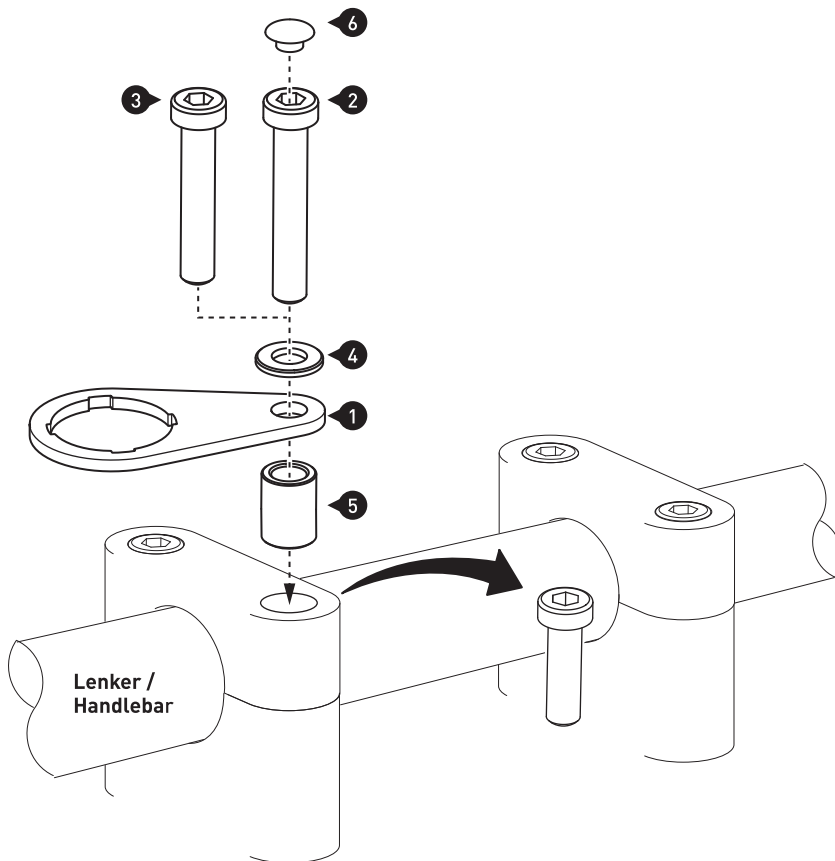

**HINWEIS:** Die Schraubenlänge muss selbst ermittelt werden, da diese je nach Motorradtyp variiert.

Entfernen Sie die originale M8 Schraube von der Lenkerklemme. Verschrauben Sie das Anbaublech (1) an einem beliebigen Anbaupunkt auf der Lenkerklemme, wie in der Beispielabbildung gezeigt.

**ACHTUNG:** Die Einschraubtiefe der verwendeten Schraube muss mindestens gleich der originalen Schraube sein!

**ACHTUNG:** Verschrauben Sie die Schraube (2) / (3) mit flüssiger Schraubensicherung! Beachten Sie das vom Fahrzeughersteller vorgegebene Anzugsmoment für die Schrauben der Lenkerklemmen. Ziehen Sie die Schraube (2) / (3) nach dieser Vorgabe an.

**NOTE:** The type of screw length may vary depending upon motorcycle.

Remove the original M8 screw of the handlebar clamp. Attach the mounting bracket (1) at any mounting point with the handlebar clamp, as shown in the example drawing.

**ATTENTION:** The thread depth of the used screw must be at least equal to the thread depth of the original screw!

**ATTENTION:** Insert screw (2) / (3) with liquid thread locker! Pay attention to the torque for the handlebar clamp bolts specified by the vehicle manufacturer. Tighten the screw (2) / (3) as specified.

B

! Beispielabbildung!  
Example shown!

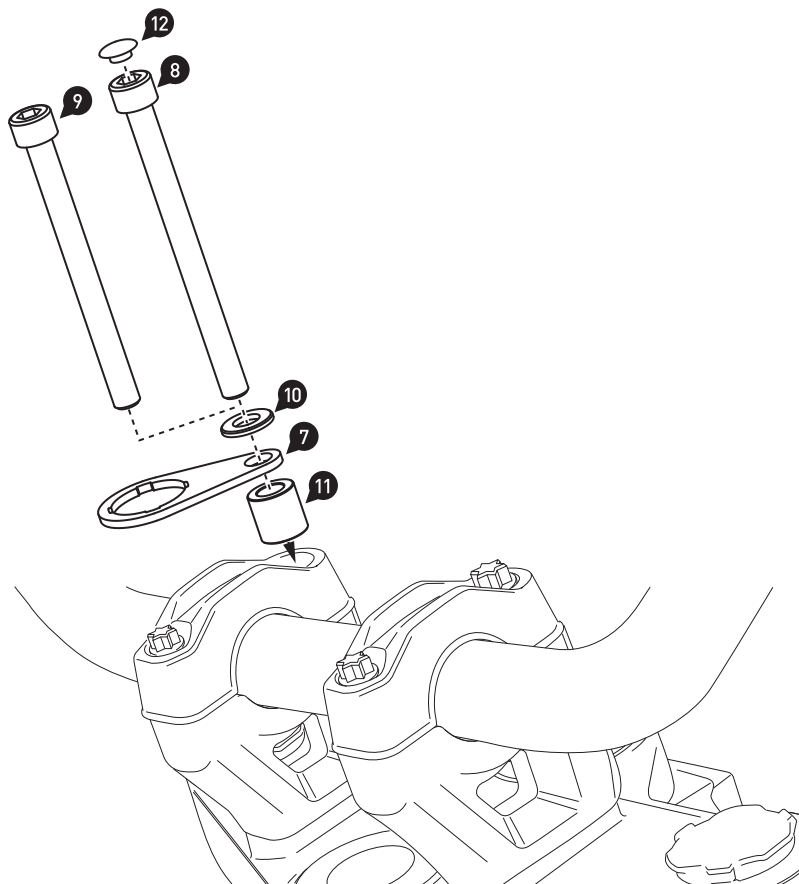

**BMW R 1200 GS (Adv.) / Triumph Tiger 800 (XC)**

Entfernen Sie die originalen Schraube von der Lenkerklemme. Verschrauben Sie das Anbaublech (7) an einem beliebigen Anbaupunkt auf der Lenkerklemme, wie in der Beispielabbildung gezeigt.

**ACHTUNG:** Verwenden Sie die Schrauben wie folgt:  
R 1200 GS (Adv.): Schraube (8)  
Tiger 800 (XC): Schraube (9)

**ACHTUNG:** Verschrauben Sie die Schraube (8) / (9) mit flüssiger Schraubensicherung! Beachten Sie das vom Fahrzeughersteller vorgegebene Anzugsmoment für die Schrauben der Lenkerklemmen. Ziehen Sie die Schraube (8) / (9) nach dieser Vorgabe an.

Remove the original screws of the handlebar clamp. Attach the mounting bracket (7) at any mounting point with the handlebar clamp, as shown in the example drawing.

**ATTENTION:** Use the screws as follows:  
R 1200 GS (Adv.): Screw (8)  
Tiger 800 (XC): Screw(9)

**ATTENTION:** Insert screw (8) / (9) with liquid thread locker! Pay attention to the torque for the handlebar clamp bolts specified by the vehicle manufacturer. Tighten the screws (8) / (9) as specified.

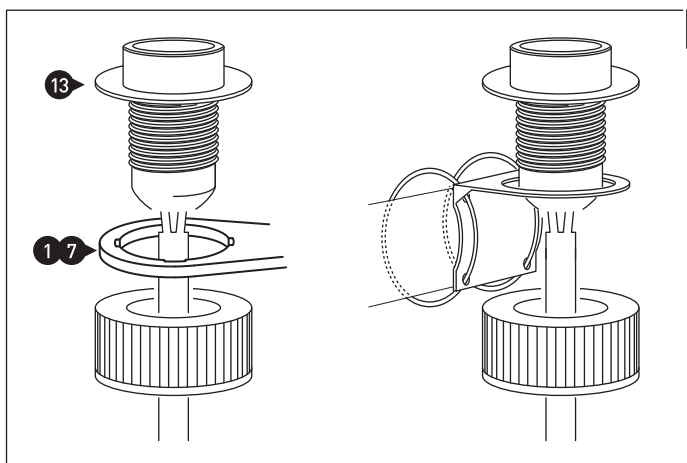

**1** Verbauen Sie die Zigarettenanzünderdose (13) mit dem montierten Befestigungsblech (1) / (7).

Alternativ kann die Zigarettenanzünderdose mit dem beiliegenden Befestigungswinkel und Kabelbindern am Lenker befestigt werden.

Attach the cigarette outlet (13) with the mounted mounting brackets (1) / (7).

Alternatively, the cigarette outlet socket can be mounted on the handlebars, with the included mounting angle and cable ties.

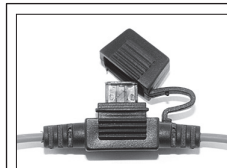

**2** Befestigen Sie die Flachstecksicherung im Sicherungshalter (siehe Detailbild).

Verbinden Sie das ROTE Kabel des Kabelbaums am Pluspol der Fahrzeugbatterie. Anschließend das SCHWARZE Kabel am Minuspol der Batterie befestigen.

Insert the fuse in the fuse holder, as shown in the detail picture.

Mount the RED cable of the cable harness to the positive pole of the battery.

Mount the BLACK cable to the negative pole of the battery.

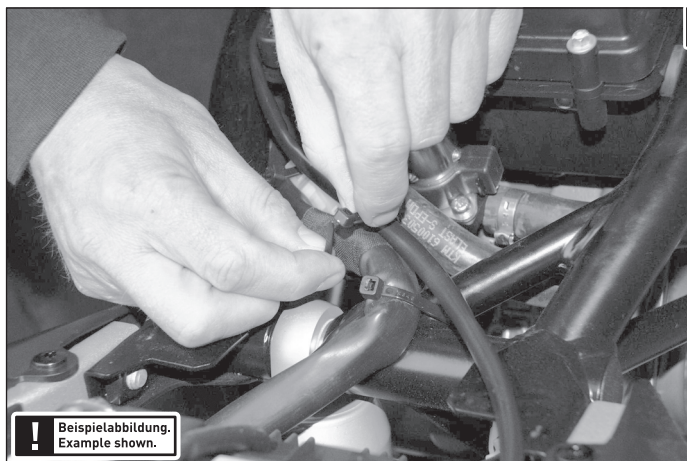
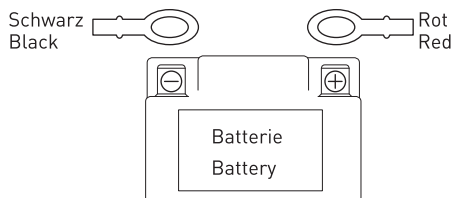

**3** Befestigen Sie den Kabelbaum mit den Kabelbindern (15) am Kabelbaum des Fahrzeugs.

**ACHTUNG: Führen Sie die Montage mit äußerster Vorsicht aus! Vermeiden Sie Kurzschlüsse! Verhindern Sie das Aufscheuern des Kabels! Achten Sie unbedingt darauf, dass der Kabelbaum WEDER geklemmt wird noch Kontakt zu heißen und/oder beweglichen Teilen hat!**

**ACHTUNG: Führen Sie nach der Montage eine umfassende Funktionskontrolle aller betroffenen Komponenten durch! Stellen Sie sicher, dass der Lenker in alle Richtungen voll eingeschlagen werden kann!**

Attach the cable harness with the cable ties (15) to the cable harness of the vehicle.

**ATTENTION: Please mount with extreme caution! Avoid short-circuits! Prevent the cable of rubbing! The cable harness MUST NOT be under tension or scrape against any hot and/or moving parts!**

**ATTENTION: After installation check all operations of all affected components! Make sure the handlebar can fully turn in each direction!**

! Beispielabbildung.  
Example shown.